

XB6 系列 控制及信号单元



产品目录



- Clipsal
- Merlin Gerin
- Square D
- TAC
- Telemecanique

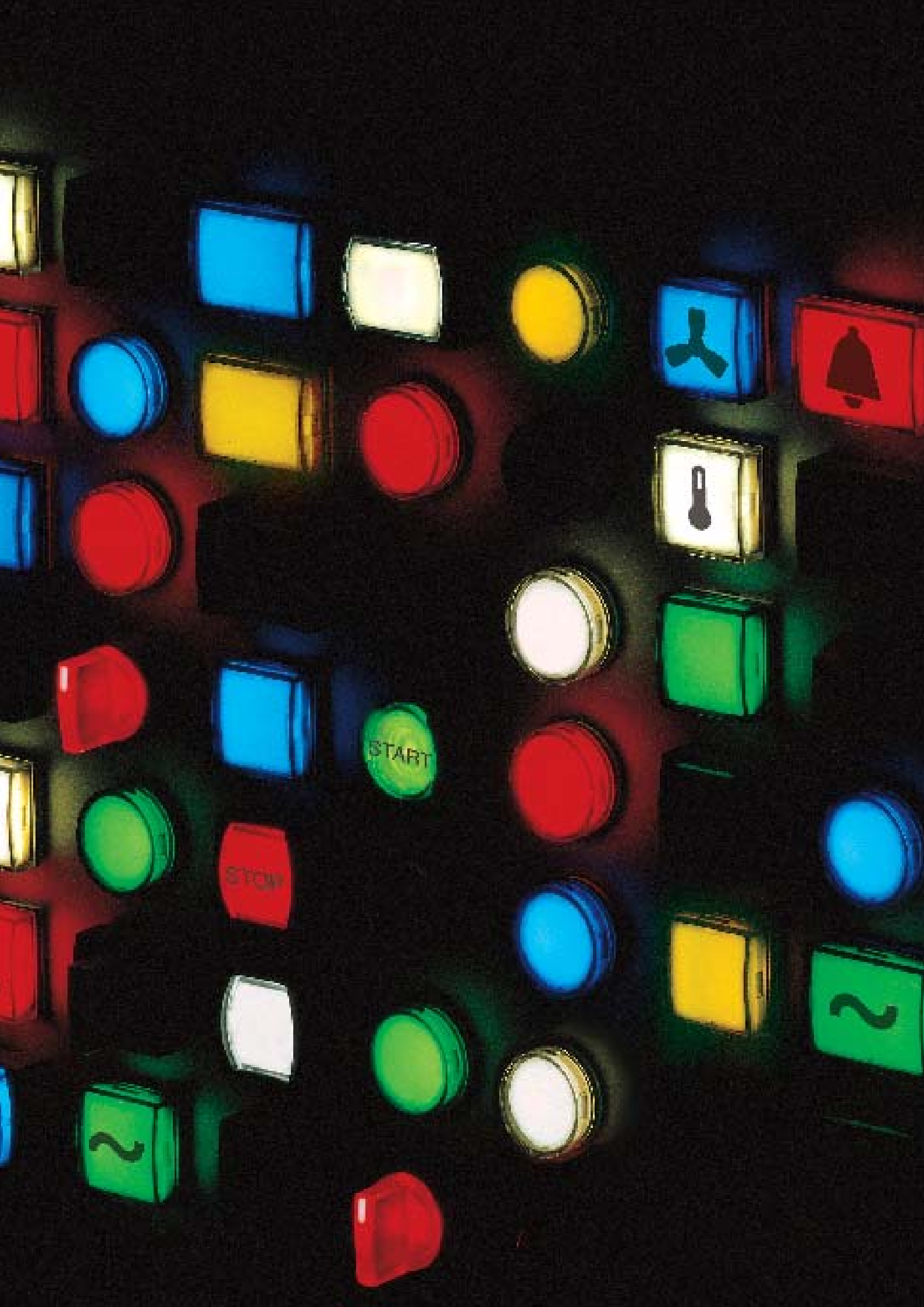

质量可靠

LED
Protected





人类工程学的设计

- 舒适的手指操作,
- 清晰的功能指示。

保护

- 防护等级: IP65, NEMA 4X,
- 采用先进的“LED 保护”技术, 具有抗振性。

可靠性高
免维护





安全性高

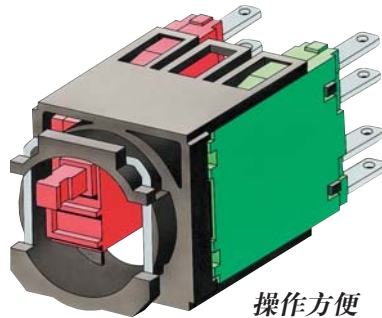
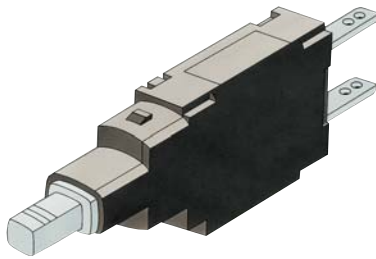

操作方便

- 操作触感舒适并有声音确认触点动作,
- 操作头的形状和颜色多样,
- 100,000 小时的使用寿命。
(相当于连续使用 10 年以上)

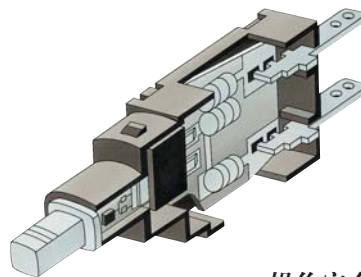

操作安全

- “LED 保护”可防止短路, 电压尖波和电磁干扰 (IEC 1000-4),
- 慢速分断的电气触点具有肯定分断功能, 确保动作无误。

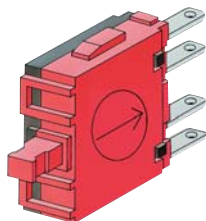

标准

型号规格 (操作头 + 本体)

指示灯按钮

■ 平头

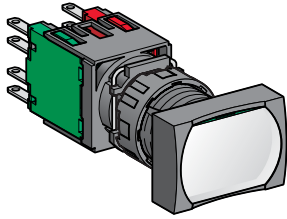

□ 弹簧返回

	NO	NC	NO + NC
□	XB6-DW1B1B		XB6-DW1B5B
■	XB6-DW3B1B		XB6-DW3B5B
■		XB6-DW4B2B	XB6-DW4B5B
□	XB6-CW1B1B		XB6-CW1B5B
■	XB6-CW3B1B		XB6-CW3B5B
■		XB6-CW4B2B	XB6-CW4B5B
○	XB6-AW1B1B		XB6-AW1B5B
●	XB6-AW3B1B		XB6-AW3B5B
●		XB6-AW4B2B	XB6-AW4B5B

□ 锁定

□			XB6-DF1B5B
■	XB6-DF3B1B		XB6-DF3B5B
■		XB6-DF4B2B	XB6-DF4B5B
□			XB6-CF1B5B
■	XB6-CF3B1B		XB6-CF3B5B
■		XB6-CF4B2B	XB6-CF4B5B
○			XB6-AF1B5B
●	XB6-AF3B1B		XB6-AF3B5B
●		XB6-AF4B2B	XB6-AF4B5B

■ 凸头

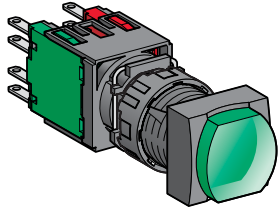

□ 弹簧返回

□			XB6-DE1B5B
■	XB6-DE3B1B		XB6-DE3B5B
■		XB6-DE4B2B	XB6-DE4B5B
□			XB6-CE1B5B
■	XB6-CE3B1B		XB6-CE3B5B
■		XB6-CE4B2B	XB6-CE4B5B
○			XB6-AE1B5B
●	XB6-AE3B1B		XB6-AE3B5B
●		XB6-AE4B2B	XB6-AE4B5B

指示灯

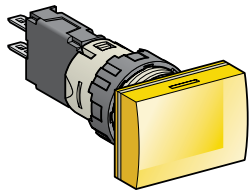

□	XB6-DV1BB
■	XB6-DV3BB
■	XB6-DV4BB
■	XB6-DV5BB
□	XB6-CV1BB
■	XB6-CV3BB
■	XB6-CV4BB
■	XB6-CV5BB
○	XB6-AV1BB
●	XB6-AV3BB
●	XB6-AV4BB
●	XB6-AV5BB

按钮

■ 平头

□ 弹簧返回

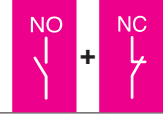
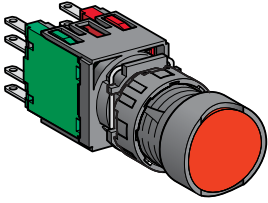

□	XB6-DA11B	XB6-DA15B
■	XB6-DA31B	XB6-DA35B
■		XB6-DA42B
■		XB6-DA22B
□	XB6-CA11B	XB6-CA15B
■	XB6-CA31B	XB6-CA35B
■		XB6-CA42B
■		XB6-CA22B
○	XB6-AA11B	XB6-AA15B
●	XB6-AA31B	XB6-AA35B
●		XB6-AA42B
●		XB6-AA22B

选择开关

■ 手柄操作

□ 2 位置，锁定

□ 3 位置，锁定

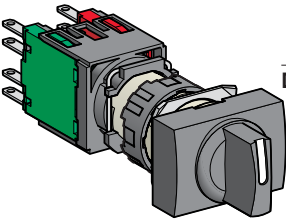

■	XB6-DD221B	XB6-DD225B
■	XB6-CD221B	XB6-CD225B
●	XB6-AD221B	XB6-AD225B
■		XB6-DD235B
■		XB6-CD235B
●		XB6-AD235B

■ 钥匙操作

□ 2 位置，锁定

□ 3 位置，锁定

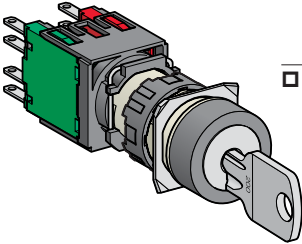

■		XB6-DGC5B
■		XB6-CGC5B
●		XB6-AGC5B
■		XB6-DGH5B
■		XB6-CGH5B
●		XB6-AGH5B

组件概览

用于不同组合

本体

操作头 - 长方形、正方形和圆形

颜色

用于指示灯按钮

■ 平头

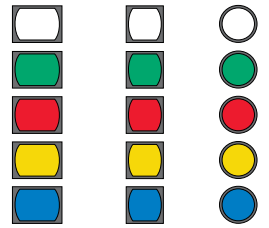
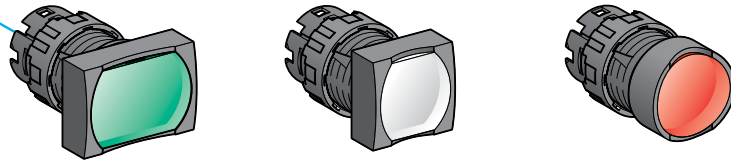
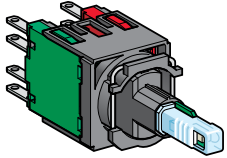

用于指示灯按钮

■ 凸头

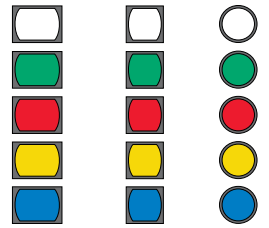
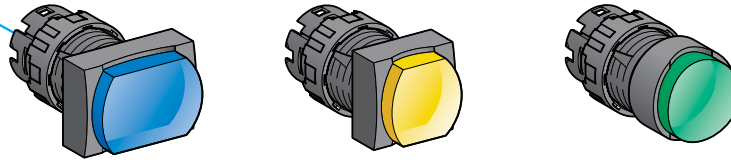

用于带指示灯的选择开关

■ 不提供手柄，需另外订购

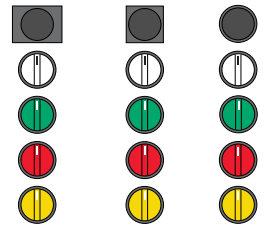
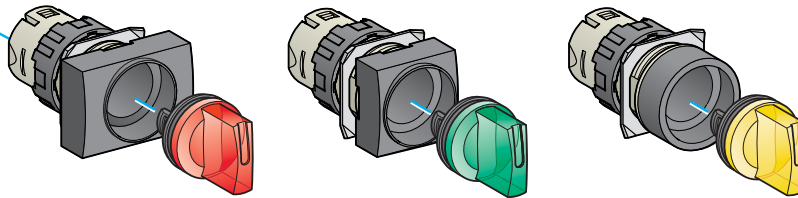

用于 LED 指示灯

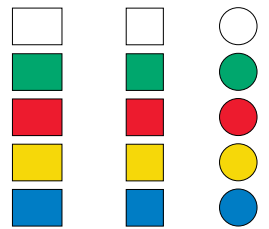
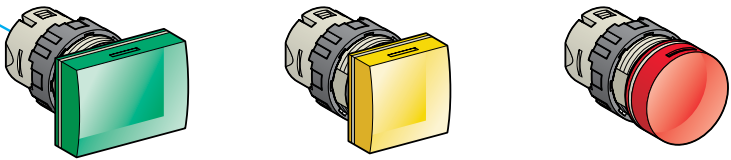
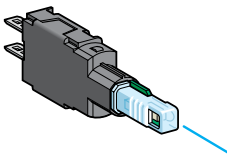

本体

操作头 - 长方形, 正方形和圆形

颜色

用于按钮

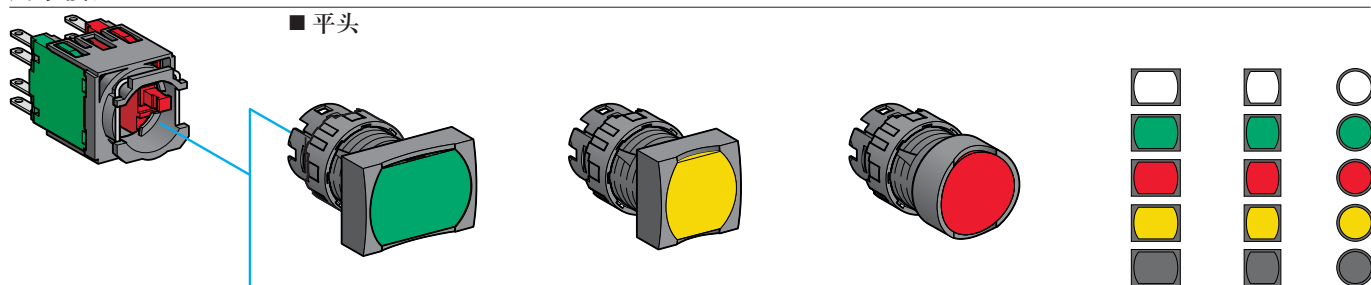

用于手柄操作的选择开关

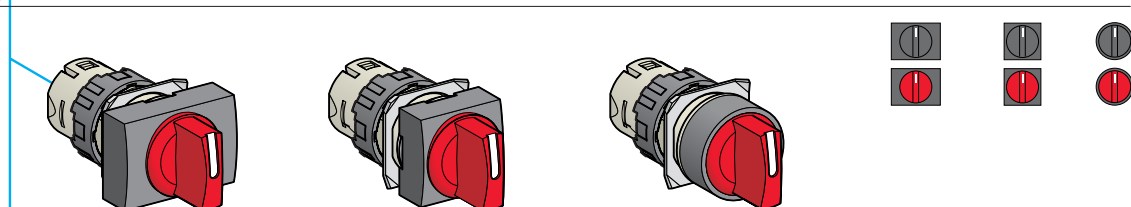

用于钥匙操作的选择开关

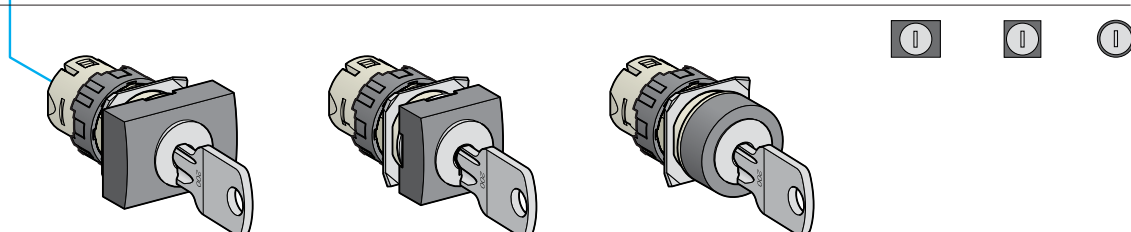

用户自行组装及现场安装
的元件和附件

Ø16 系列按钮, 指示灯和选择开关均可以
由用户自行选配元件组装, 其中包括:

- 按钮罩
- 镜片
- 光源
- 触点模块
- 及其它附件

优化产品!

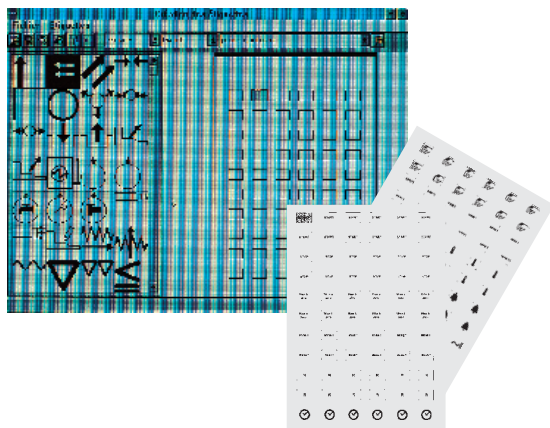

指示功能

- 镜片设计和打印软件 (基于 Windows 环境) 均适于用户选择,
- 具有符号库,
- 多语言文字库。

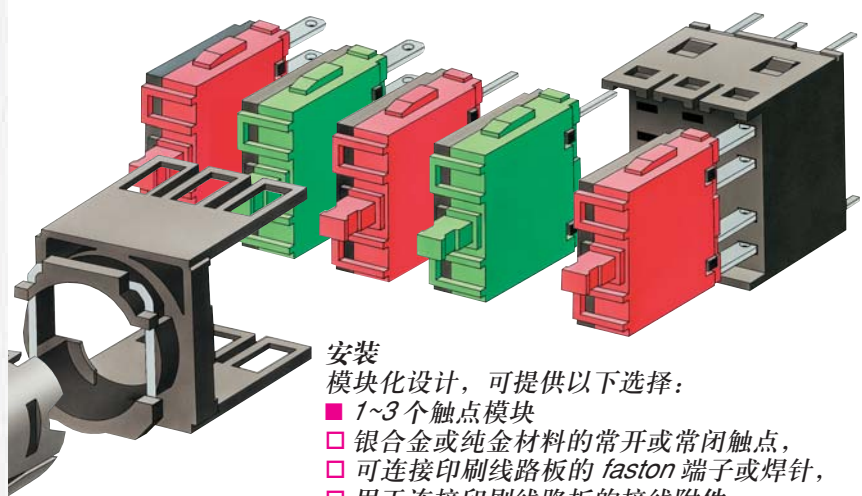

安装

模块化设计, 可提供以下选择:

- 1~3 个触点模块
- 银合金或纯金材料的常开或常闭触点,
- 可连接印刷线路板的 faston 端子或焊针,
- 用于连接印刷线路板的接线附件。
- 光源
- “LED 保护” 的发光二极管, 氖泡或白炽灯。

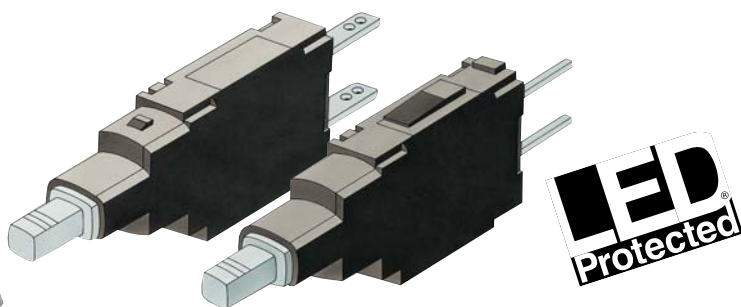

高效率的 Telemecanique 品牌解决方案

通过组合，Telemecanique 产品提供高质量的解决方案，满足您所有的 **自动化** 和 **控制** 的应用需求。



国际化视野

遍布世界的产品

- 遍布 130 个国家的 5000 多个分销点
- 您总能找到满足您需求同时符合您所在国家标准的 TE 产品

遍布世界的技术支持

- 我们的技术工程师随时为您服务，并为您量身定做最优解决方案
- 施耐德电气为您提供世界范围内的所有可能的技术支持



施耐德电气公司版权所有

客户支持热线：**400 810 1315**

简·易·精·智!

施耐德电气公司
Schneider Electric China
www.schneider-electric.com.cn

北京市朝阳区将台路 2 号
和乔丽晶中心施耐德大厦
邮编: 100016
电话: (010) 8434 6699
传真: (010) 8450 1130

Schneider Building, Chateau Regency,
No.2 Jiatai Road, Chaoyang District
Beijing 100016, China
Tel: (010) 8434 6699
Fax: (010) 8450 1130

由于标准和材料的变更，文中所述特性和本资料中的图像只有经过我们的业务部门确认以后，才对我们有约束。



本手册采用生态纸印刷